

Environnement Laverie

Les systèmes de transport Comenda

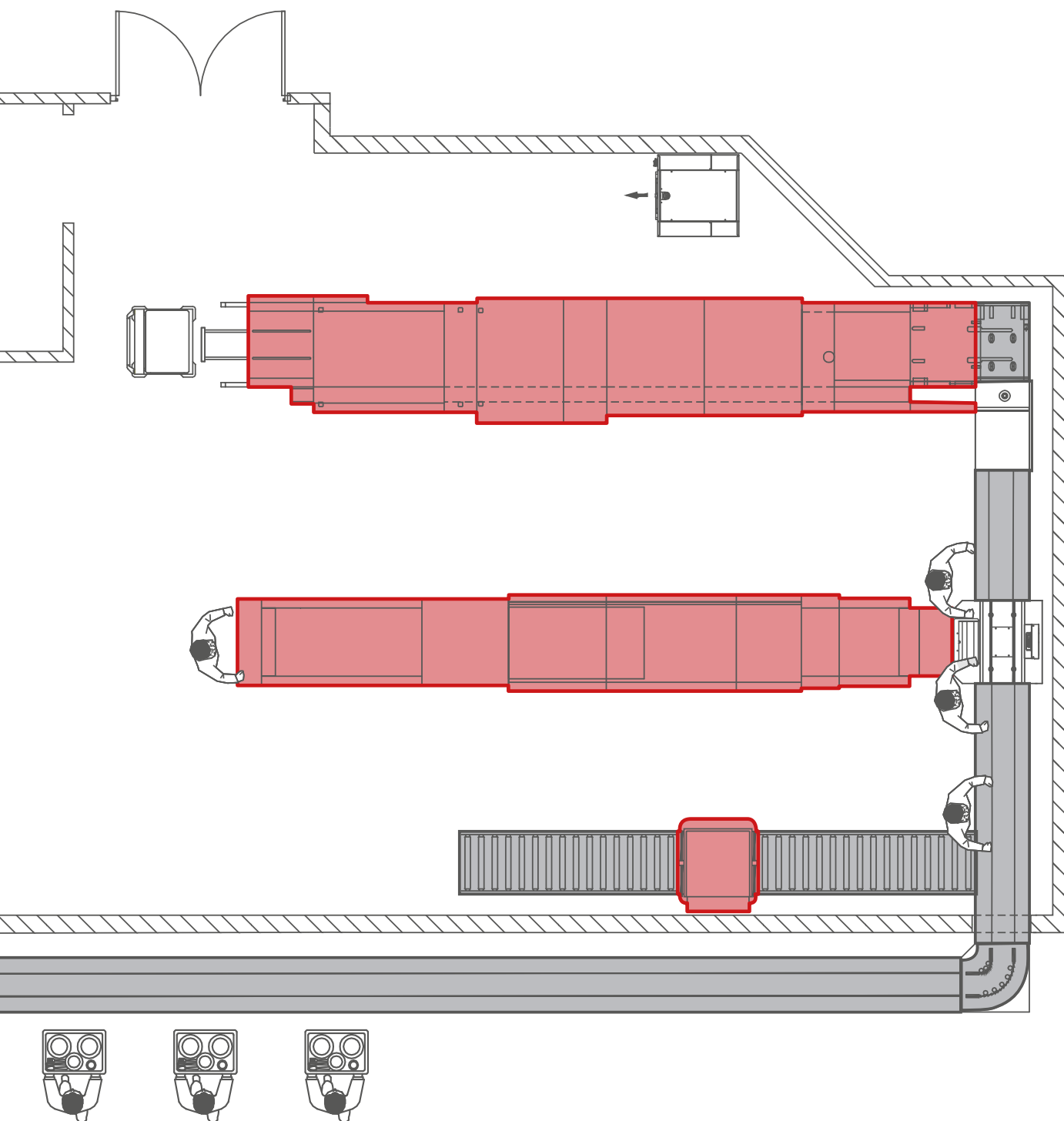







SOLUTIONS SUR MESURE

Chez Comenda, nous avons un seul objectif :

Concevoir le système de lavage le plus performant pour votre activité

Nous travaillons avec vous pour vous aider à relever les défis que vous devez affronter chaque jour. De 50 000 repas/jour à 2 500 plateaux/heure, quelque soit le volume de vaisselle et le temps dont vous disposez, nous avons l'expérience et le savoir faire pour réaliser un système de lavage rapide, efficace et fiable !

-

Efficacité à 360°

Nos experts analysent votre activité dans chaque détail pour comprendre comment organiser au mieux votre zone de travail. Ils prennent en considération l'espace disponible, le nombre d'opérateurs présents, l'organisation du travail et le temps disponible pour le service.

Seulement après avoir évalué tous ces aspects, nous proposons la solution la plus adaptée pour optimiser l'investissement et garantir efficacité, ergonomie et une bonne organisation du travail. Cette capacité à concevoir un système de lavage complet est notre point fort, la raison pour laquelle toujours plus de professionnels choisissent Comenda.



**TRAITEMENT
DES DÉCHETS**
Réduction jusqu'à 80%

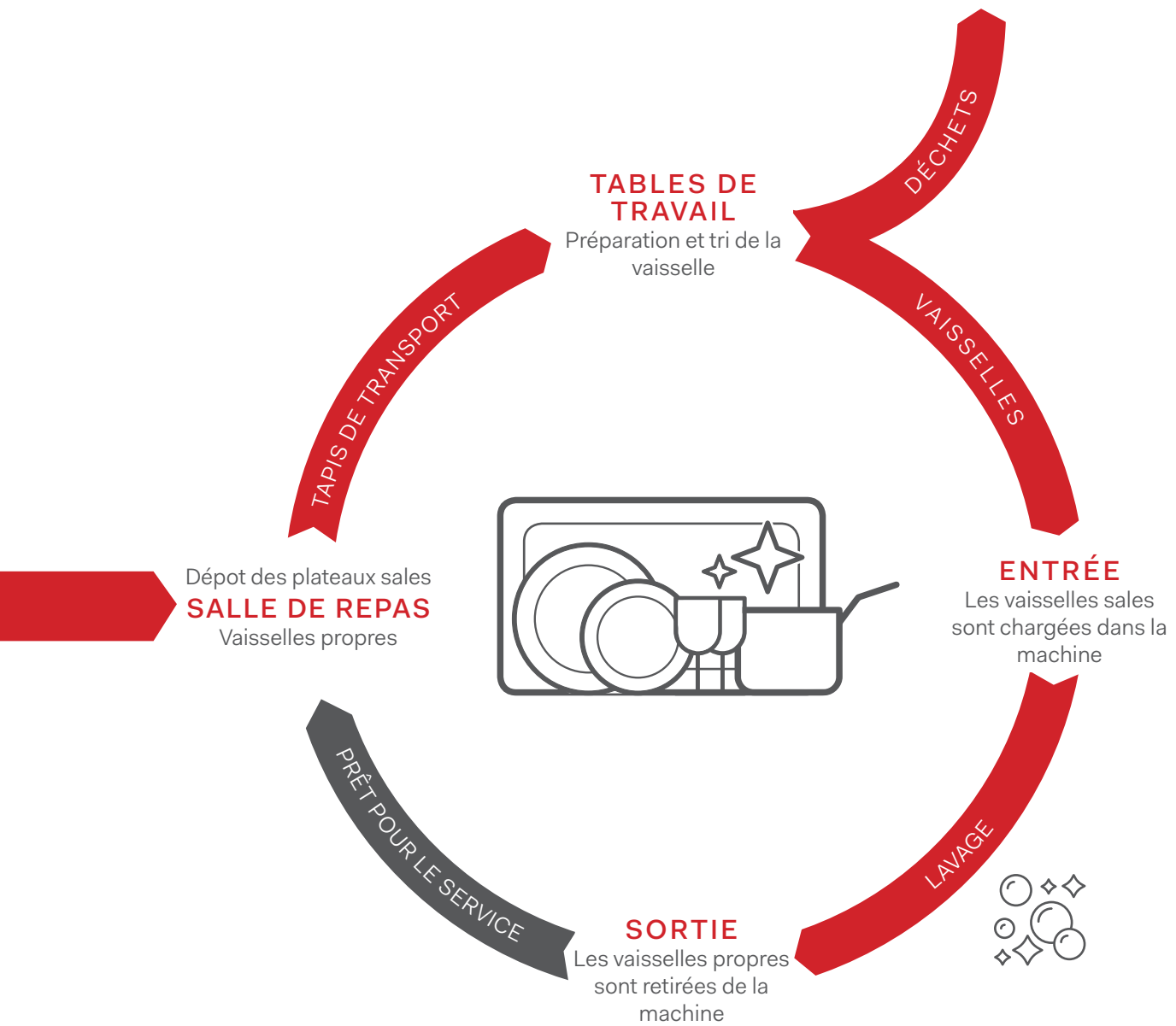

SYSTÈME DE LAVAGE



VOUS AVEZ UN PROBLÈME ? NOUS LE RÉSOUVONS !

Comenda est beaucoup plus qu'un fournisseur.

Nous voulons être un partenaire pour nos clients. Notre objectif est de vous aider à offrir un service fiable et de haute qualité, des analyses de vos exigences, jusqu'à la livraison d'un système clé en main.

Résoudre les problèmes est notre défi quotidien

Concevoir des solutions sur mesure pour les clients de différents secteurs requiert créativité, capacité d'innovation et une connaissance claire de l'organisation et de la gestion la zone de travail. La qualité de nos machines et la solide expérience acquise dans le monde nous permettent d'affronter les défis les plus difficiles.





QUELLES SONT VOS EXIGENCES?



 **LES SOLUTIONS
COMENDA** +  **UNE GRANDE
EXPÉRIENCE**



**PERMETTENT DE RÉSOUDRE
CHAQUE DÉFI DE LAVAGE**



NETTOYAGE SUR MESURE

Il n'existe pas deux activités identiques. Chaque système de lavage a ses propres caractéristiques et ses propres exigences.

Lors du développement d'une zone de lavage, certains facteurs doivent être pris en compte; tout d'abord le résultat, l'ergonomie, la praticité, mais aussi le temps disponible. De plus, il faut également considérer l'hygiène et les coûts car ils conditionnent toutes nos décisions.

Nous voulons vous aider à réduire les consommations d'eau, d'énergie et gérer au mieux l'élimination des déchets; Mais pas seulement !

Gagner du temps quand cela est possible, utiliser l'espace de façon plus rationnelle, automatiser les processus et intégrer de manière fluide chaque phase de travail. Tout cela demande de grandes compétences, un fort esprit de collaboration et la capacité de développer des systèmes clef en main qui répondent à vos besoins.



PICS D'ACTIVITÉ

La machine à carrousel Comenda est la solution idéale pour gérer les pics d'activité car elle permet d'augmenter le nombre d'opérateurs dans la zone de débarrassement en fonction des besoins. Le tapis ne s'arrête jamais et la machine peut être chargée en continu

CHARIOT POUR LA COLLECTE ET LE TRANSPORT DES PLATEAUX

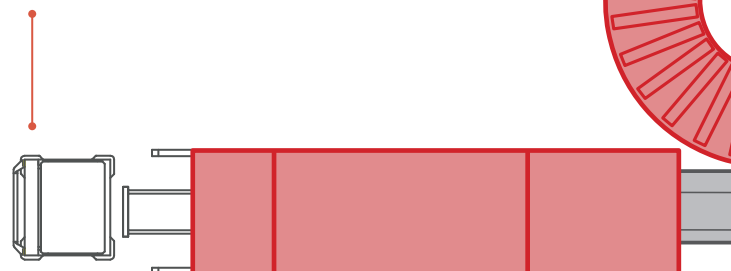



LES PERSONNES AVANT TOUT

Toutes nos conceptions et solutions placent l'individu au centre des préoccupations.

Nous nous engageons chaque jour afin d'améliorer l'expérience d'utilisation du personnel qui exploite nos produits et garanti un excellent service à vos clients.

Nous donnons de l'importance à chaque détail qui permet de créer une ambiance de travail plus confortable.

Pour cela, nous évaluons attentivement les diverses produits, les espaces de travail et l'organisation de votre activité. Nous sommes ainsi sûrs de concevoir une aire de travail dans laquelle l'opérateur peut se déplacer de façon fluide et ergonomique, sans mouvement superflu.

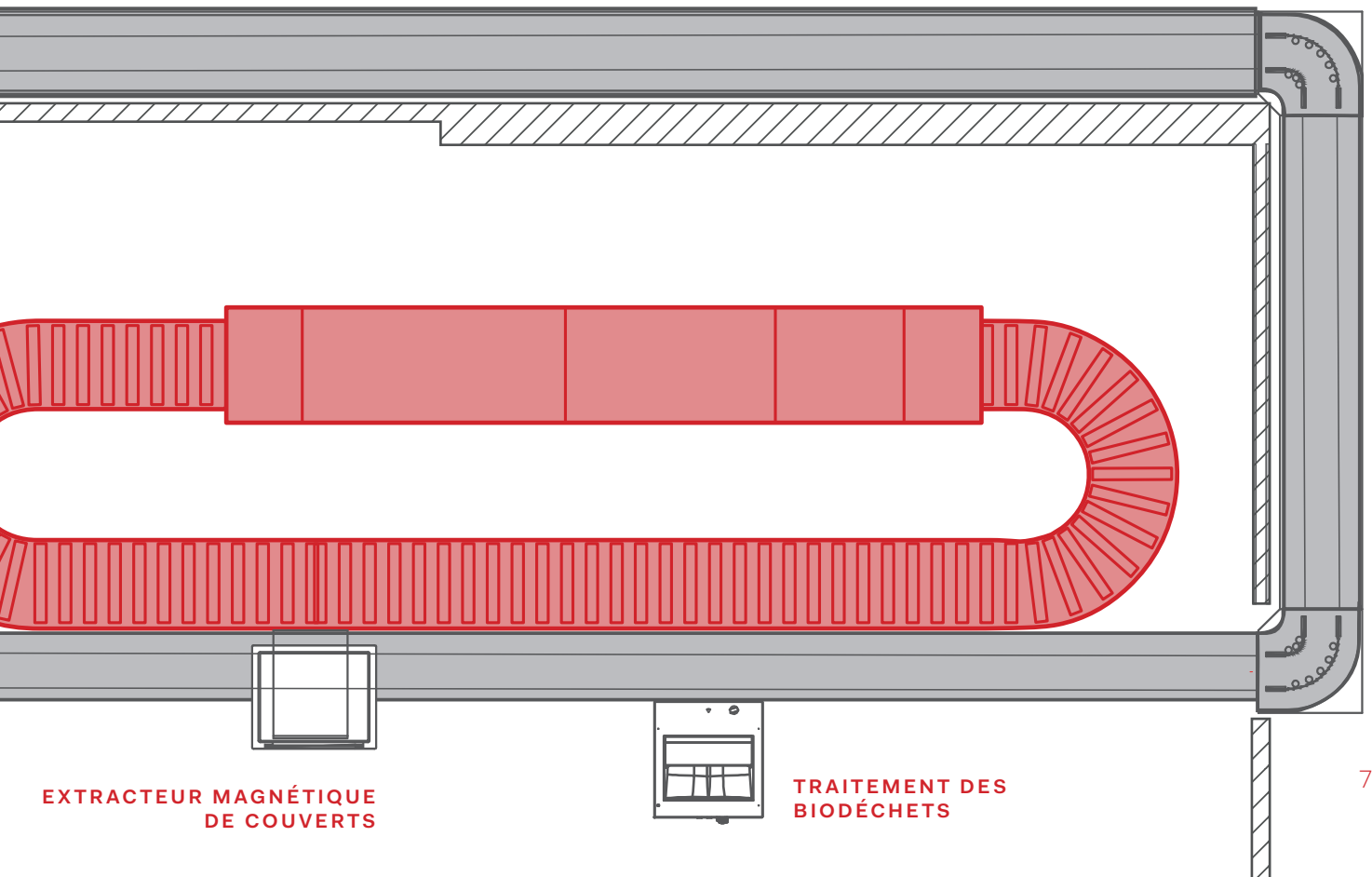
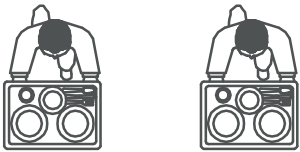

EXTRACTEUR MAGNÉTIQUE
DE COUVERTS

TRAITEMENT DES
BIODÉCHETS



DES SOLUTIONS POUR CHAQUE SECTEUR

Comenda a acquis une vaste expérience dans tous les secteurs de la restauration et peut offrir des solutions efficaces pour tous les besoins. Notre flexibilité et notre capacité d'innovation vous aident à opérer avec succès.



Hopitaux et maisons de soins

Un hôpital ne peut pas s'arrêter. La zone de lavage est active tous les jours de l'année, avec des attentes très élevées. Il a besoin de distribuer trois repas par jour tout en assurant une hygiène irréprochable, compte tenu des risques liés à ce secteur.

Nos machines à avancement et convoyeur sont conformes aux protocoles HACCP et permettent de contrôler les paramètres.

Nos systèmes de lavage assurent confort, souplesse, rapidité et économie. Nous pouvons gérer tous les types de vaisselle utilisés dans les hôpitaux, y compris les bacs Gastronorm et Euronorm, les plateaux thermiques et bien plus encore.

Nos systèmes d'osmoseurs garantissent un nettoyage plus efficace et un séchage plus rapide de la vaisselle, notamment de celle en plastique.

Les laves batterie et les laveuses à convoyeur Comenda sont disponibles avec chauffage électrique et à vapeur.



Ecoles et universités

Dans ces établissements, il n'y a pas de flux continu de clients mais il se crée un fort pic d'activité au moment des repas. Pour gérer ces heures de pointe, il est essentiel de pouvoir compter sur un système de lavage qui évite la formation de files d'attente et qui gère ce pic. En vous appuyant sur Comenda, vous avez la **garantie d'un système de lavage puissant et hautement productif**, capable de gérer une grande quantité de vaisselle sans gaspillage et d'assurer un traitement efficace des déchets.



Cuisine centrale

Les cuisines centrales desservant simultanément les écoles, les hôpitaux et d'autres grandes institutions doivent opérer de manière extrêmement rigoureuse. La grande capacité de production de ces systèmes nécessite **une organisation serrée à chaque phase du travail, de la préparation à la distribution, en passant par le nettoyage**. À la fin de la journée, nos systèmes sont en mesure de laver rapidement toute la vaisselle et les bacs qui reviennent et doivent être prêts pour le lendemain.

En outre, ce sont des systèmes de lavage complets, qui permettent également de gérer tous les déchets de la zone de préparation.

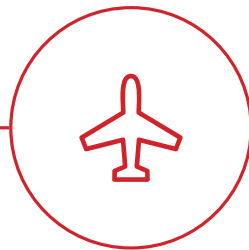

Catering aérien

La restauration aérienne a des rythmes de travail très soutenus et a besoin d'un programme continu de lavage, nettoyage et préparation. **Les délais de livraison sont exigeants et l'efficacité est essentielle pour garantir une organisation fluide et ponctuelle**. L'ensemble de la vaisselle, des plateaux et des chariots doit être lavé et désinfecté rapidement pour être prêt pour le prochain vol. Les déchets doivent être triés et éliminés rapidement. Comenda est capable de mettre au point des systèmes qui lavent rapidement et efficacement en réussissant à satisfaire un flux de travail continu, ce qui garantit les normes qui doivent être respectées par les compagnies aériennes.

De plus, toutes nos laveuses à avancement et à convoyeur peuvent recevoir une zone de désinfection thermique.

Avec Comenda, le service de restauration est toujours prêt à décoller.

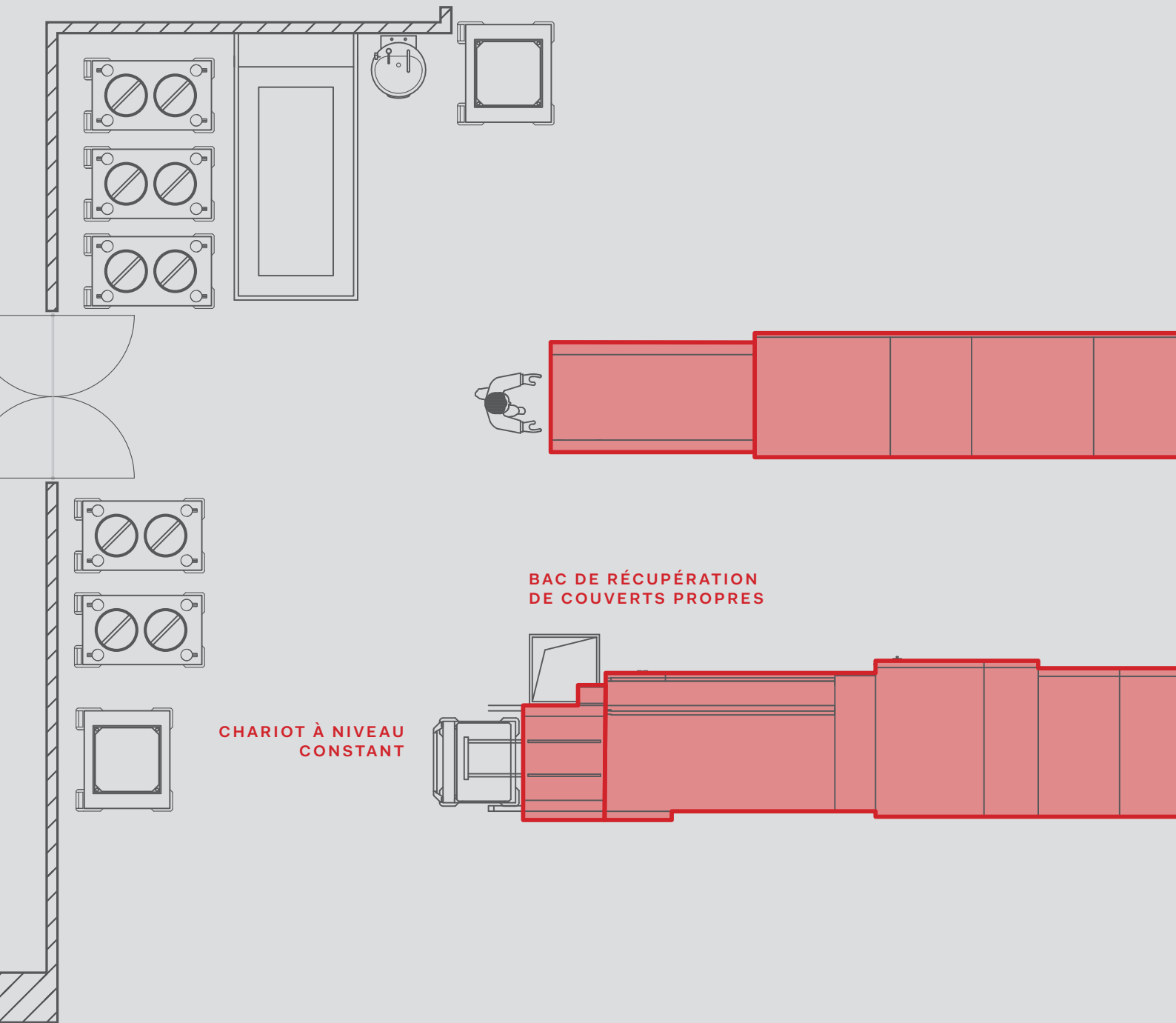



HOPITAL

Conçue pour un hôpital, cette solution vous permet de gérer un très grand nombre de repas par jour. Les plateaux et les couverts sont automatiquement chargés, permettant d'optimiser le personnel en cuisine. La table d'entrée surbaissée du lave-vaisselle à convoyeur garantit une hauteur ergonomique de 900 mm pour travailler de manière plus confortable.

**TRAITEMENT
DES BIODÉCHETS**

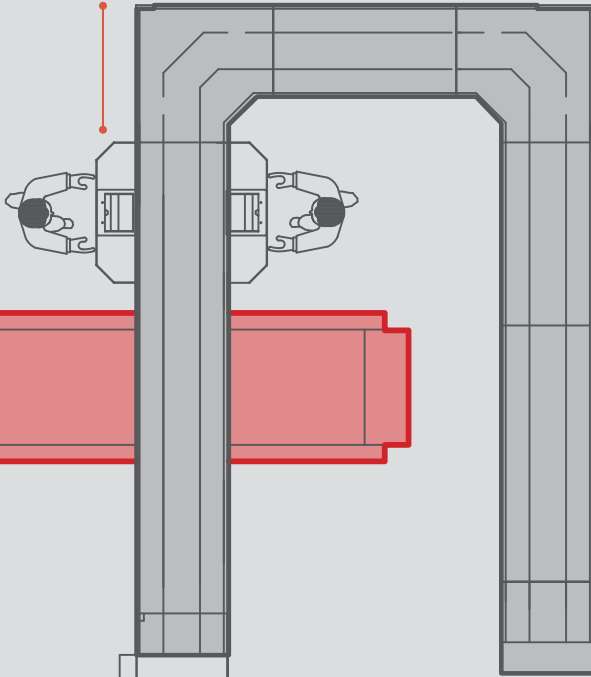

**EXTRACTEUR MAGNÉTIQUE
DES COUVERTS**

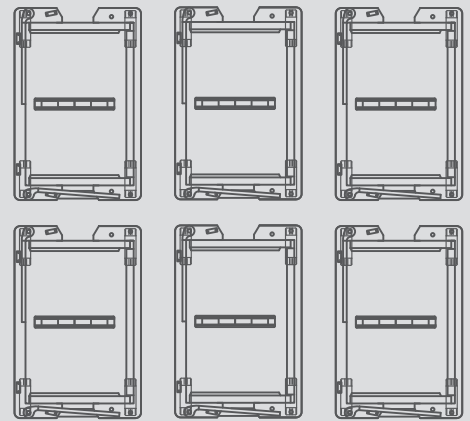
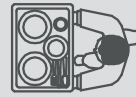

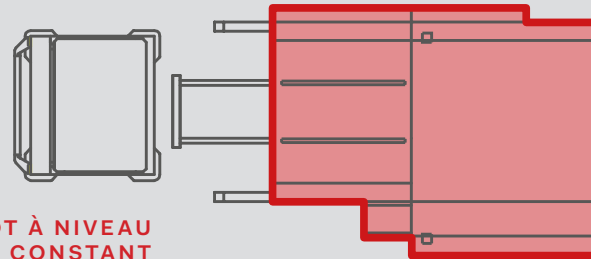
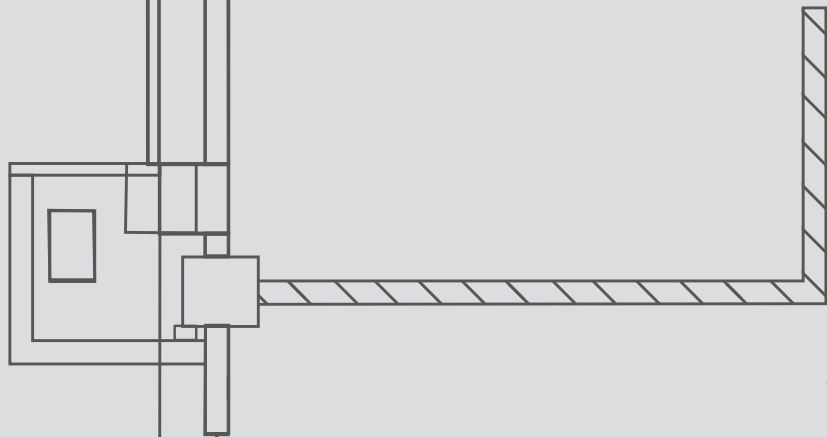

CHARIOT À NIVEAU
CONSTANT

UNIVERSITÉ

Cette solution a été développée pour une cantine universitaire qui doit gérer un grand nombre de couverts. Le système prévoit une machine à capot pour les verres, un lave-vaisselle à convoyeur et un lave plateaux et couverts pour garantir le meilleur résultat de lavage et ce, quelque soit les types de saleté.

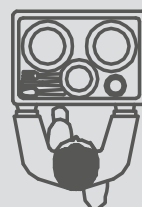
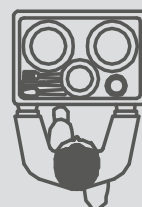
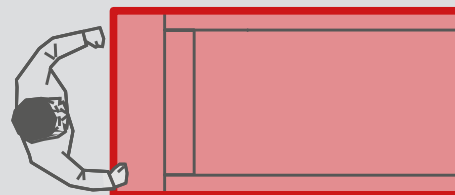

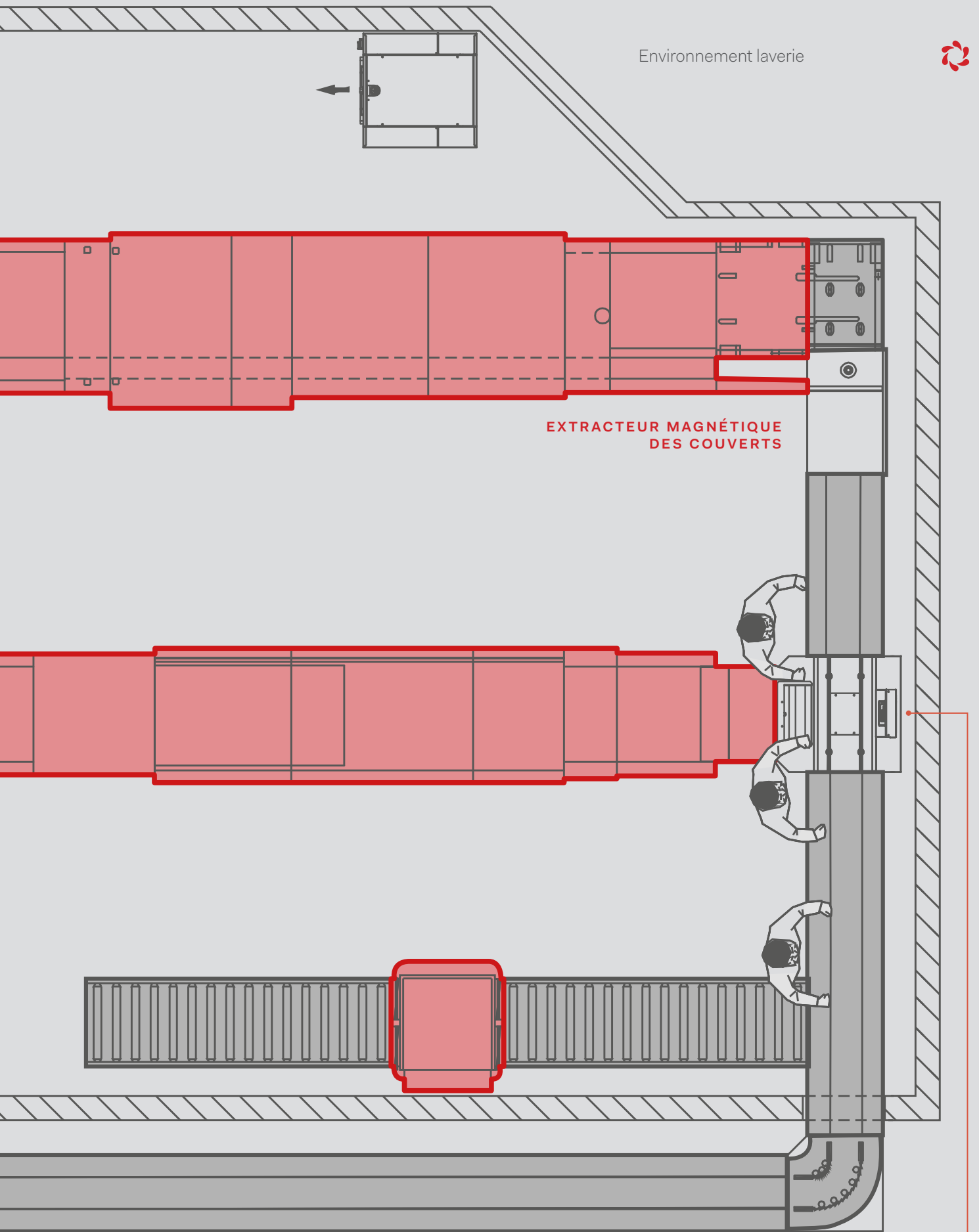

**EXTRACTEUR MAGNÉTIQUE
DES COUVERTS**

**TRAITEMENT DES
DÉCHETS**



LE CONVOYAGE

LE TRANSPORT DE LA VAISSELLE

Les transrouleurs et transporteurs de casiers Comenda sont pratiques, hygiéniques et garantissent un mouvement fluide et synchronisé

Vous pouvez choisir entre les solutions suspendus ou sur pieds dans des formats qui s'intègrent parfaitement à votre zone de lavage

- Virage à 90° et 180° en entrée et sortie
- Virage motorisé pour le chargement continu des casiers dans la laveuse
- Chargeur d'angle et linéaire
- Tunnels insonorisés pour réduire la propagation de bruit dans la salle
- Tapis pour le chargement automatique des casiers
- Transrouleurs linéaires et avec virages sur mesure

ESPACES RÉDUITS ? NOUS AVONS LA JUSTE SOLUTION POUR VOUS

Nos solutions pour **le chargement et le déchargement** sont conçues pour s'adapter aux espaces les plus restreints.

En plus des machines d'angle, nous avons des virages à 90 ° et 180 ° pouvant être positionnées en entrée comme en sortie des machines. Les virages sont gérés par des moteurs indépendants qui facilitent le transport des casiers. Les transrouleurs peuvent recevoir des piètements avec roues afin de faciliter l'accès à la laveuse en vue du nettoyage.

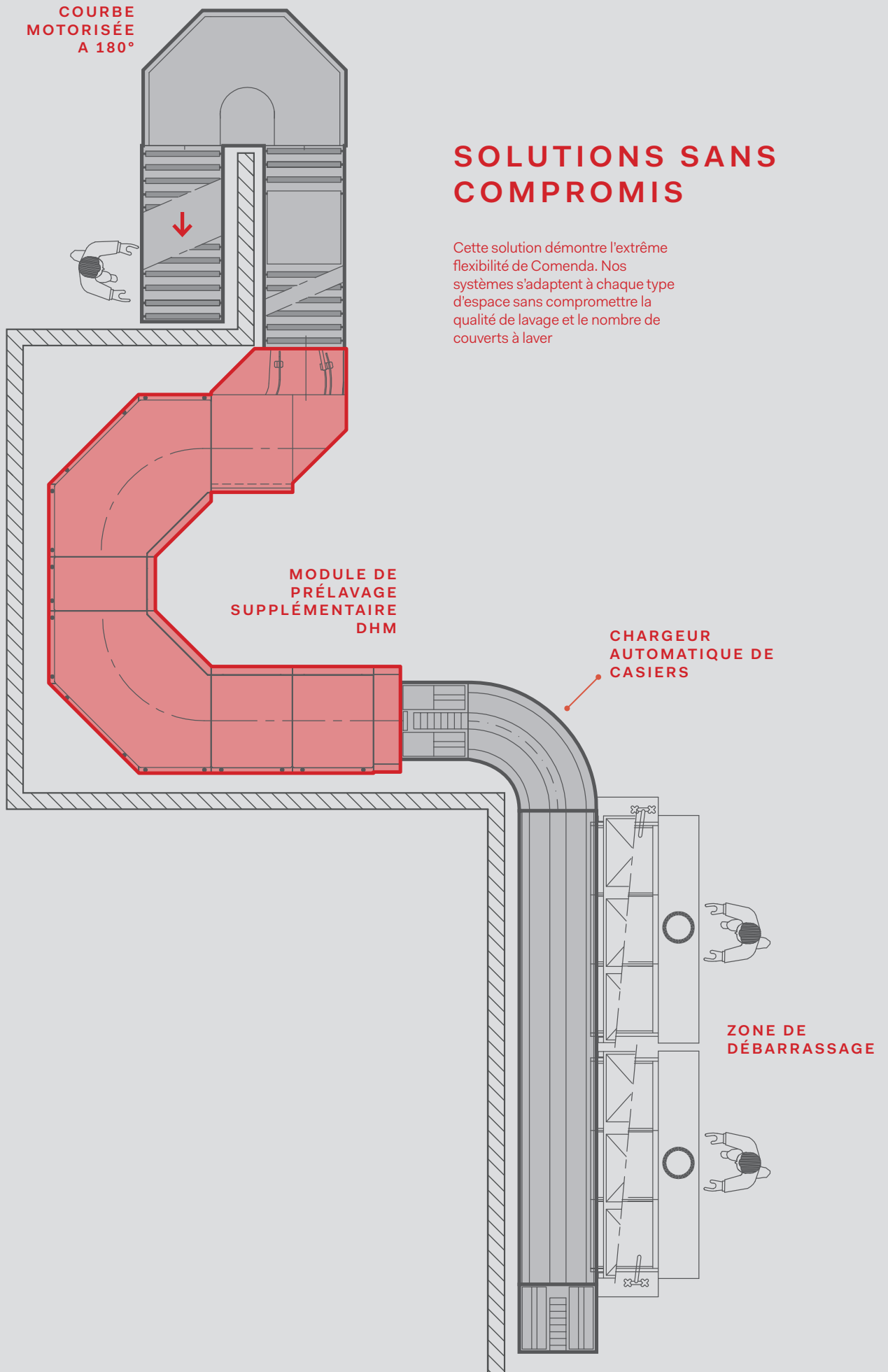

SOLUTIONS SANS COMPROMIS

Cette solution démontre l'extrême flexibilité de Comenda. Nos systèmes s'adaptent à chaque type d'espace sans compromettre la qualité de lavage et le nombre de couverts à laver



EN LAVERIE



AIGUILLAGE

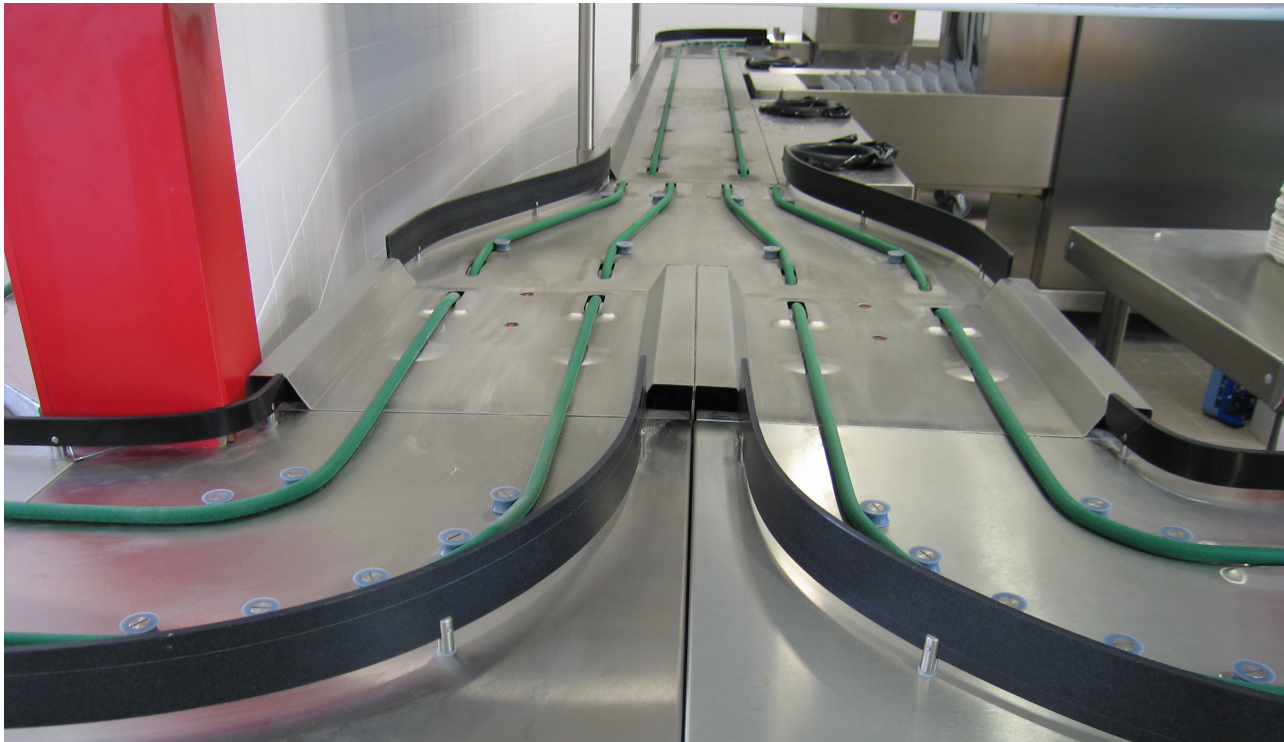



TRANSPORT

TAPIS POUR LE RETOUR DES PLATEAUX

Les tapis transporteurs sont la solution idéale pour le retour automatique des plateaux dans la zone de lavage, car ils empêchent les clients de converger vers un même point pour le stockage des plateaux. Ils facilitent ainsi la gestion des plateaux et empêchent la création de longues files d'attente et l'accumulation de vaisselles sales dans la salle de repas.

Tapis polycord

Parmi les convoyeurs de dépose, la technique du **POLYCORD COMENDA** est celle qui présente le plus de garantie en matière **d'Hygiène, Simplicité, Sécurité, Silence, Fiabilité**

Pour le glissement, COMENDA utilise une technique exclusive où les cordes en polyuréthane, ne reposent pas directement dans un "V" plié dans l'inox, mais sont guidées sur des empreintes bombées, embouties dans la poutre.

Ce procédé COMENDA, est incomparable car il évite le frottement et le bruit d'un contact permanent sur l'inox, limite l'usure, et permet un nettoyage facile et rapide du dessus du convoyeur.

Le convoyeur de dépose COMENDA est esthétique car assemblé sans visserie apparente. Le moto réducteur, est intégré dans la poutre monobloc, à l'abri des projections.

L'aiguillage

Même deux déposes implantées en différents endroits d'un restaurant peuvent à l'aide d'un aiguillage se regrouper pour former un seul convoyeur et réaliser une ligne unique de triage laquelle minimise les coûts d'exploitation.

D'une technique fiable et simple, les cellules de détection, et la motorisation indépendante, gèrent en toute sécurité le trafic des plateaux pour que les vitesses d'avancement des deux déposes et celle de la laveuse cadrent parfaitement.



LAVERIE

MOUVEMENTS BIEN ORGANISÉS

La facilité de déplacement dans la zone de lavage garantit efficacité et sécurité. Nos tables, aussi bien statiques que mobiles, sont le parfait exemple de la manière **dont l'ergonomie améliore la fonctionnalité** et permet de réduire le nombre de personnes dans l'enceinte de travail.

Nos tables sont pensées pour favoriser une ergonomie parfaite, elles sont étudiées pour laisser de la place pour tous les autres accessoires nécessaires en laverie (étagères, etc....) . De plus, nos postes de tri sont conçus sur mesure pour simplifier le travail et satisfaire vos exigences.

Les casiers sont disposés de façon à simplifier le tri de la vaisselle. Pour faciliter la récupération des tasses et des verres, les casiers sont placés sur des étagères inclinées, tandis qu'une plan horizontale est dédiée à l'accumulation des casiers vides. Nos étagères peuvent être sur pieds ou murale; ils sont placés à une hauteur confortable et ergonomique.

ACCESSOIRES

Nos accessoires sont conçus pour vous aider à garantir de brillants résultats et gérer au mieux les ressources. Lorsque vous utilisez des technologies comme le pré-lavage supplémentaire DHM, il ne suffit plus que d'une seule personne dans la zone de chargement.

De plus, les consommations d'eau sont réduites et l'opérateur peut se consacrer exclusivement sur la préparation du casier, évitant les mouvements fastidieux et répétitifs.

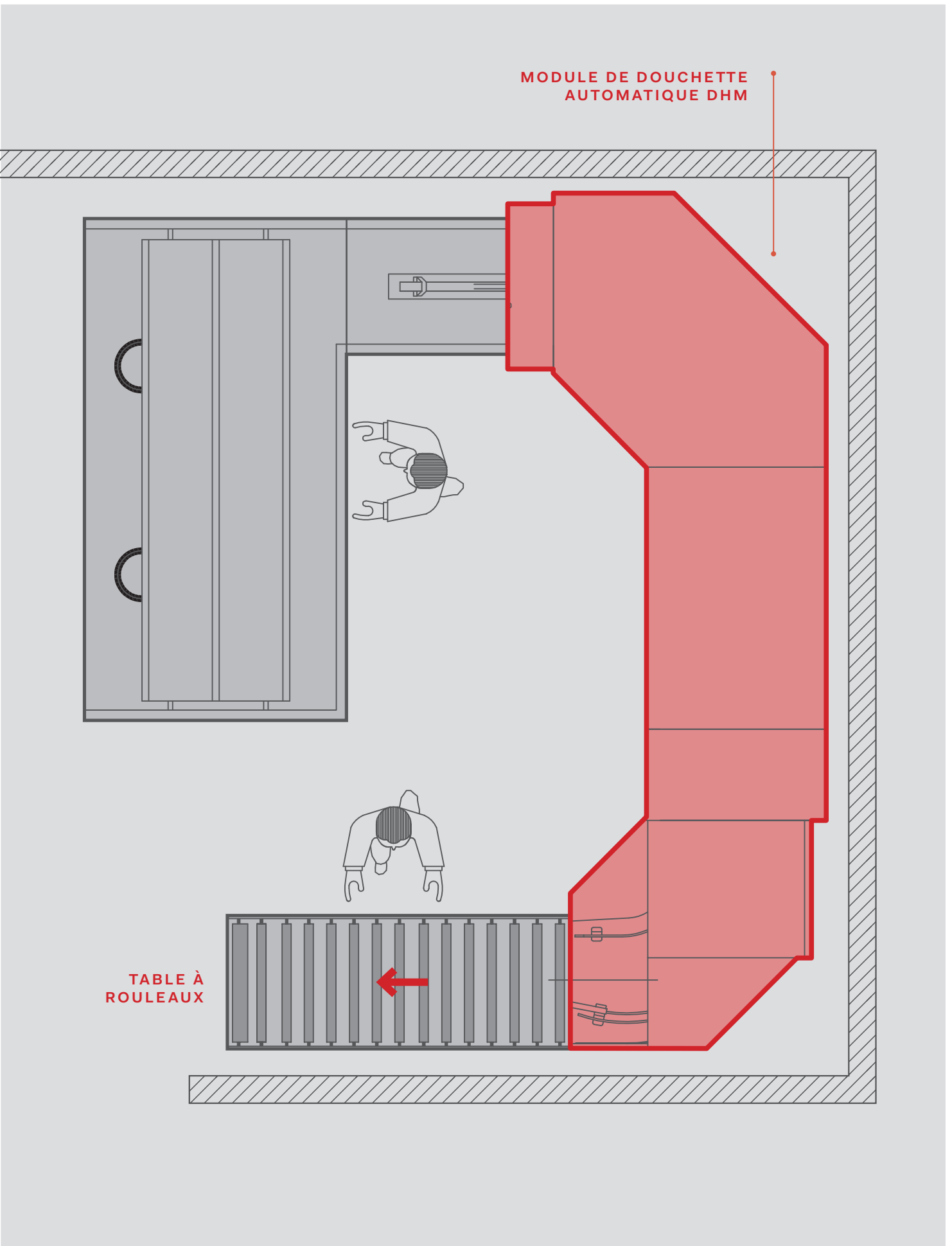



CANTINE

Cette solution implique les clients dans le débarrassage de leurs plateaux. Cela permet de responsabiliser les clients, en les éduquant à une consommation équilibrée tout en faisant attention à la gestion des déchets. En fin de course, les plateaux sont chargés de façon automatique sur le lave-plateaux

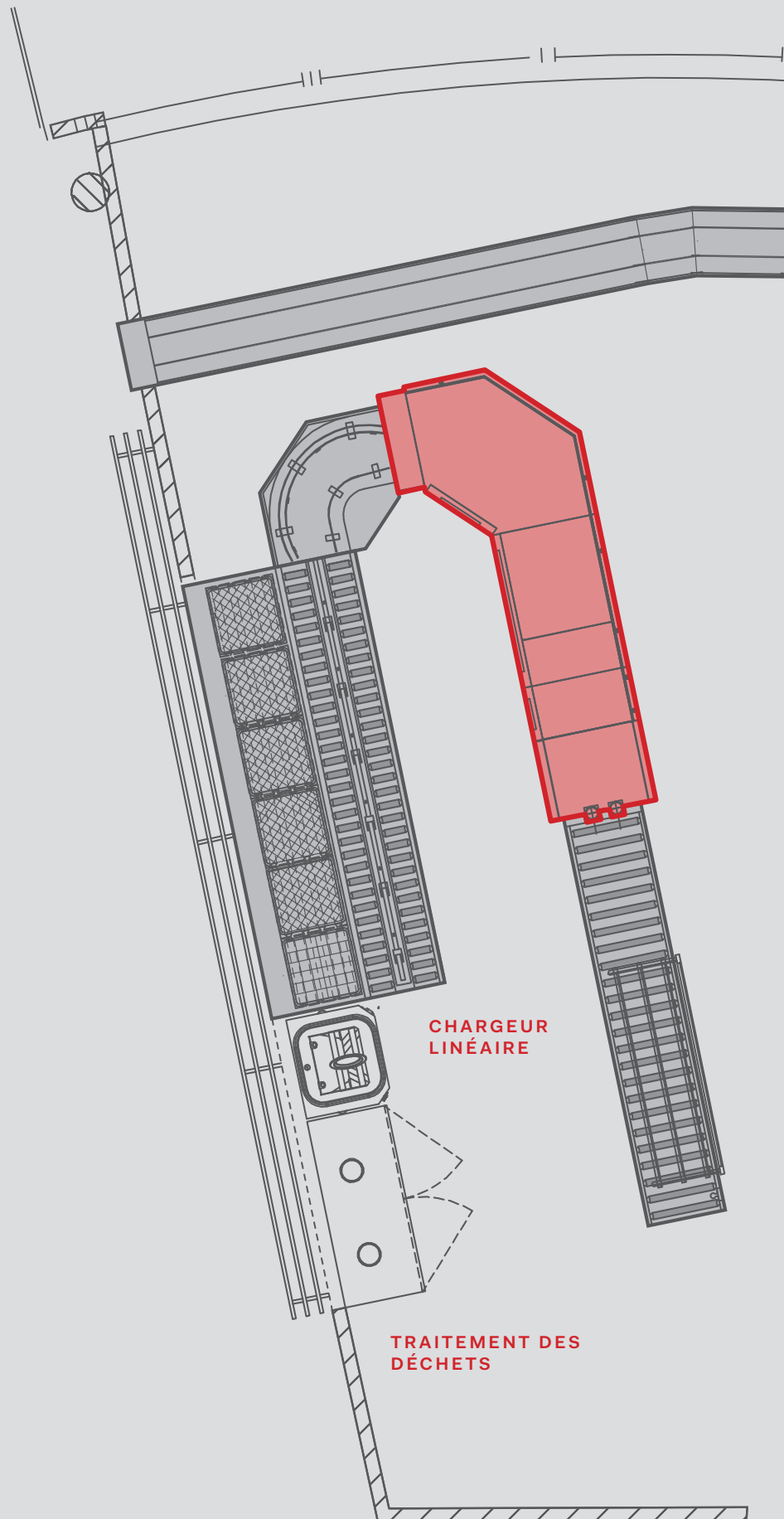

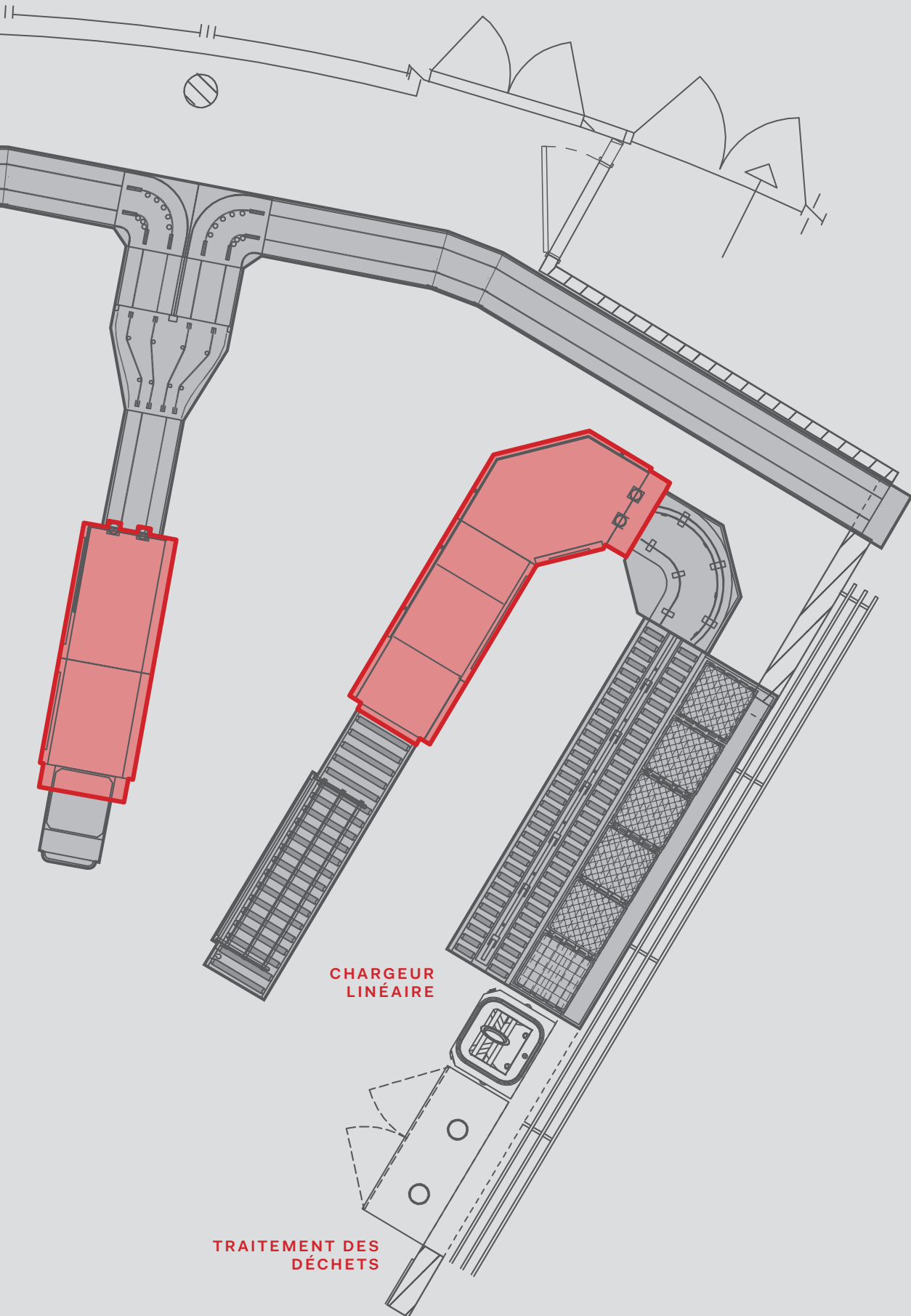



CHARGEMENT

SIMPLICITÉ ET FACILITÉ EN ENTRÉE MACHINE

Les activités qui précèdent et suivent la phase de lavage demandent un **flux de travail rapide et flexible** afin de garantir que toutes les phases aient le bon rythme et se déroule dans le temps imparti. Se tromper à ce niveau, c'est compromettre toute l'activité !

La facilité de mouvement et la réduction du stress sont fondamentales lors du passage du débarrassage au chargement de la vaisselle.

Comenda simplifie le travail des opérateurs en proposant une gamme complète d'accessoires qui comprend :

LE TAPIS TRANSPORTEUR DE CASIERS

Il est utilisé en liaison avec les machines à avancement. Il se place à l'entrée de la laveuse et permet de charger automatiquement les casiers . Il est synchronisé avec la vitesse d'avancement de la laveuse.

LE CHARGEUR LINÉAIRE LIÉE À UN TRI PARTICIPATIF

Avec le tri participatif, COMENDA élève encore d'un niveau l'ergonomie de travail. Le personnel opère sans mouvement de rotation ni soulèvement de charge. La vaisselle est triée par les convives dans les casiers adaptés. Une fois ce dernier plein, il est glissé sans effort par l'opérateur sur le chargeur linéaire qui le transportera directement dans la machine.



CHARGEUR LINÉAIRE

C'est un système mécanique à rouleaux très simple avec un guide au centre pour faire avancer les casiers

TRI PARTICIPATIF

Il réduit les TMS en limitant les gestes répétitifs des opérateurs en laverie en faisant participer les élèves au tri de la vaisselle lors du débarassage de leur plateau.





PRODUITS

L'ample gamme de machines et accessoires pour le lavage de Comenda permet de trouver les solutions les plus adaptées pour chaque exigence, réduisant au minimum les consommations d'eau et d'énergie.

MACHINE À AVANCEMENT

Les machines à avancement Comenda peuvent se configurer avec des éléments linéaires et en angles (90° e 180°), permettant de gérer au mieux les espaces. La vaisselle est positionnée dans des casiers.

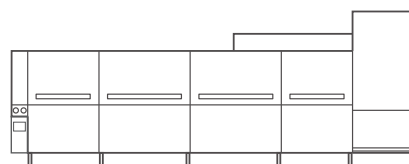

LAVEUSES À CONVOYEUR ET LAVES USTENSILES

Le machine à convoyeurs Comenda sono disponibles avec des tapis de dimensions et hauteurs diverses pour pouvoir laver chaque type de vaisselle et la sécher dans des conditions optimales.

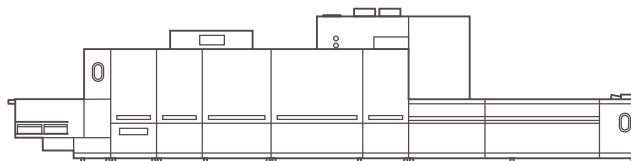

LAVE PLATEAUX

Le Lave plateaux Comenda sont étudiées pour le nettoyage et le séchage des plateaux. Les plateaux sont récoltés en sortie de façon automatique sur un chariot.

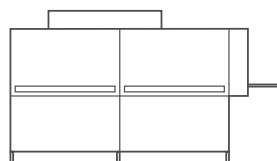

MACHINES À CARROUSEL

Ces machines sont une variante de la machine à convoyeur. Grace à un tapis à rotation continue, elles permettent d'augmenter le personnel dans la zone de débarrassage et de gérer avec efficacité les pics de travail.

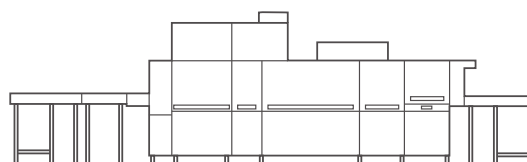

**LES MODÈLES BIM SONT DISPONIBLES
POUR TOUTE LA GAMME COMENDA**



GESTION DES DÉCHETS

LA SOLUTION POUR LES DÉCHETS ORGANIQUES

La gestion des déchets organiques est un facteur primordial pour chaque système de lavage. Comenda offre une ample gamme de solutions, intégrées comme indépendantes pour la gestion des résidus alimentaires. Toutes nos solutions sont fiables, compactes et technologiquement avancées. **Elles permettent de réduire le volume des déchets jusqu'à 80 %.** Vous pouvez trouver plus d'informations sur nos produits concernant le traitement des déchets sur notre brochure.



NOTRE SOCIÉTÉ

TOUJOURS À VOS COTÉS

**Chez Comenda nous avons une unique priorité :
Vous aider à offrir le meilleur service possible.**

Depuis 1963, Comenda a travaillé pour développer des produits de haute efficacité qui assurent des prestations élevées et vous permettent de réduire les coûts de gestion.

L'étroite collaboration avec nos clients nous permet d'offrir des solutions sur mesure pour chaque exigence.

Cela signifie de savoir comprendre les défis que vous devez affronter chaque jour et vous aider à atteindre vos objectifs. La capacité à travailler ensemble à 360° est le vrai plus de Comenda. Nous sommes seulement un élément de votre activité, mais nous voulons être partie intégrante de vos succès.





CONTACT

Comenda

17-19 Avenue Gaston Monmousseau
93240 Stains
France
T 01 48 21 63 25
info@alicomenda.fr
www.comenda.fr



-



an Ali Group Company



The Spirit of Excellence